



Montageanleitung für
Instructions de montage pour
Istruzioni di montaggio per
RepaFlex® 12 / RepaFlex® 12 Long PN16
RepaFlex® 22 / RepaFlex® 22 Long PN16



EN14525

Reparaturkupplung RepaFlex® 12/22/Long PN16 nicht längskraftschlüssig, montagebereit:

Raccords de réparation RepaFlex® 12/22/Long PN16 non résistants à la traction, prêt pour le montage:

Raccordo di riparazione RepaFlex® 12/22/Long PN16 non resistente alla trazione, pronto per il montaggio:

- **Schrauben NICHT entfernen und NICHT fetten!**
- **Darf NICHT für Gas verwendet werden!**
- Einsatztemperatur -30° bis +85° C.
- Geeignet für alle gängigen Rohrmaterialien.
- Detaillierte Informationen auf Kupplungsetiketten

- **NE PAS enlever et/ou graisser les vis!**
- **NE DOIT PAS être utilisé pour le gaz!**
- Température d'utilisation de -30° à +85° C.
- Approprié pour tous les tuyaux en matériaux communs.
- Informations détaillées sur les étiquettes du raccord.

- **NON rimuovere e NON ingrassare le viti!**
- **VIETATO l'uso nell'ambito del gas!**
- Temperatura di utilizzazione da -30° a +85° C.
- Adatti per tutti i materiali di tubi comuni.
- Informazioni dettagliate sulle etichette del raccordo

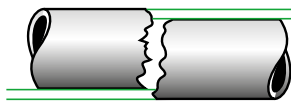

max. Rohrversatz
Déplacement max.
Spostamento massimo

DN40-70 = 6mm
DN80-400 = 10mm

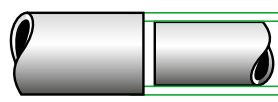

max. Rohrdurchmesserdifferenz
Différence du diamètre max.
Differenza del diametro massimo

DN40-70 = 4mm
DN80-125 = 6mm
DN150-400 = 10mm

1 Vorbereitung der Hilfsmittel für die Montage.

Préparation des accessoires pour le montage.

Preparazione degli strumenti necessari per il montaggio.



Nm!

Drehmoment-schlüssel zwingend erforderlich.

C'est impératif d'utiliser une clé dynamométrique.

È obbligato di utilizzare una chiave dinamometrica.

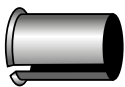

PE: Bei Verwendung als Kupplung immer Stützhülsen Typ Aquaform verwenden.

PE: Pour usage comme raccord toujours avec douilles d'appui type Aquaform.

PE: Per uso come raccordo solo con bussola d'appoggio tipo Aquaform.

2 Rohroberflächen reinigen bis sie sauber und glatt sind.

Nettoyer la surface du tuyau jusqu'à ce qu'elle soit propre et lisse.

Pulire la superficie del tubo fino a renderla liscia e pulita.



3 Kupplung nur auf dichtfähigen Oberflächen montieren.

Ne monter le raccord que sur des surfaces pouvant être rendue étanche.

Montare il raccordo solo su superfici pronti per la densità.



4 Rohrumfang messen, Durchmesser ermitteln. Kupplung verwenden, die dem Durchmesser entspricht.

Mesurer le périmètre du tube, déterminer le diamètre. Utiliser le raccord qui correspond au diamètre.

Misurare il perimetro del tubo, determinare il diametro. Usare il raccordo che corrisponde al diametro.

Beispiel / Exemple / Esempio:

∅ = 118 mm

☑ RepaFlex® 22 104-126 mm

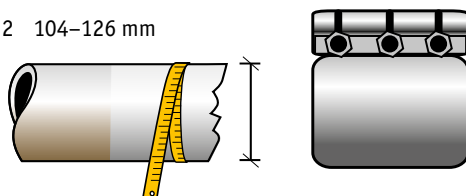

5 Einstecktiefe (G) beachten (siehe Kupplungsetikette). Einbaulänge (L) anzeichnen.

Respecter la profondeur minimale (G) (voir étiquette raccord). Marquer la profondeur d'emboîtement (L).

Rispettare la profondità minima (G) (vedere etichetta raccordo). Marcare la profondità d'inserzione (L).

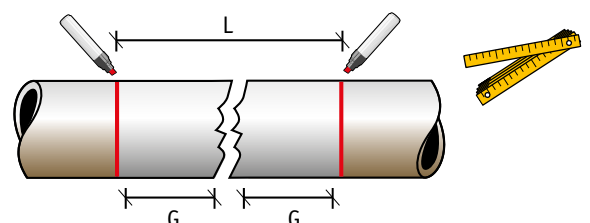

Nutzlänge / Longueur utilisable / Lunghezza utilizzabile

130 mm

L = 210 mm

L = 210 mm

6 Dichtfläche mit Gleitmittel (für Trinkwasser zugelassen) einstreichen.

Peindre les joints avec lubrifiant (agr e pour eau potable).

Pennellare le guarnizioni con lubrificante (autorizzato per acqua potabile).

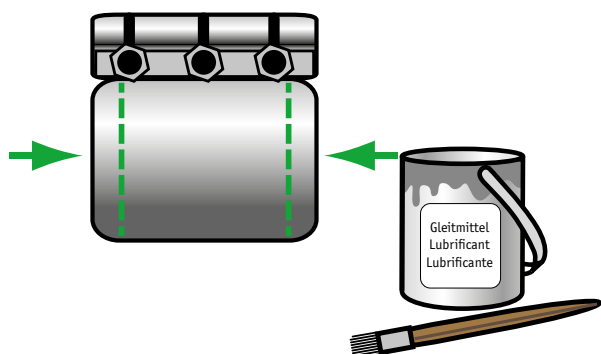

7 Montageposition beachten!

Attention   la position de montage!

Fare attenzione alla posizione di montaggio!

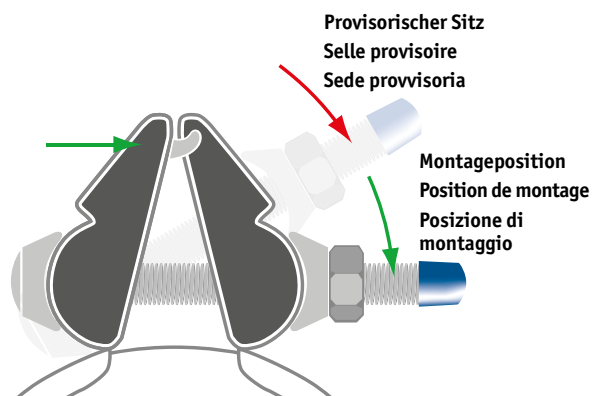

7.1 Muttern l sen bis sie mit dem Schraubenende b ndig sind.

D vissez les  crous jusqu'au bout des vis.

Svitare i dadi fino alla fine della filettatura.

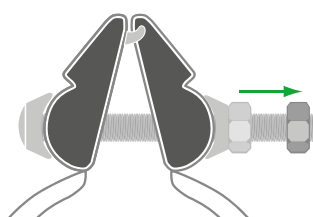

7.2 B gel mit Schrauben aus Verschlussattel f hren.

Retirez l' trier de sa selle d'arr t.

Gestire l'archetto con le viti dalla sella di chiusura.

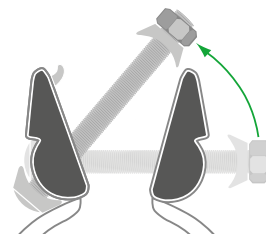

7.3 Kupplung  ber die Schadstelle montieren.

Montez le raccord sur la d fectuosit .

Montare il raccordo sul punto di rottura.

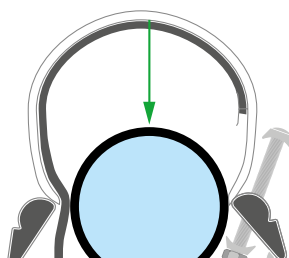

7.4 Kupplungsenden (Verschluss) in Montageposition bringen und Dichtung einf hren.

Ramenez les extr mit s de raccord en position de montage et placez le joint.

Piazzare il raccordo in posizione di montaggio e impostare la guarnizione.

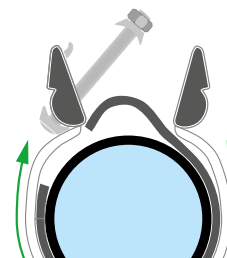

7.5 Verschlussb gel  ber ersten Sattel f hren (**1. Klick**). **Provisorischer Sitz.**

Placez l' trier sur la premi re selle (**1. clic**). **Position provisoire.**

Piazzare la barra sulla prima sella di chiusura (**1. clic**). **Posizione provvisoria.**

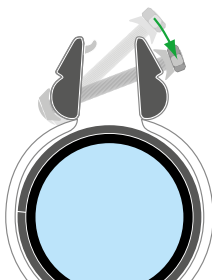

7.6 Position kontrollieren und Verschlussb gel  ber zweiten Sattel dr cken (**2. Klick**). **Montageposition.**

Contr lez la position et placez l' trier sur la position finale de la selle (**2. clic**). **Position de montage.**

Verificare la posizione e piazzare la barra di chiusura in posizione finale (**2. clic**). **Posizione di montaggio.**

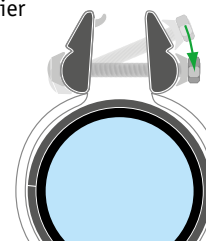

7.7 Geh useenden zusammenziehen. F hrungen m ssen ins gegen berliegende Loch.

Resserrer les vis du raccord en contr lant que les chevilles de guidage entrent dans les rainures oppos es.

Ristringere le viti del raccordo controllando che la guida si trova nel buco opposto.

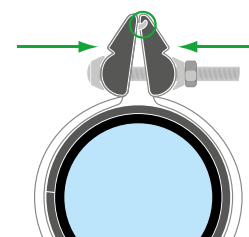

Nutzl nge / Longueur utilisable / Lunghezza utilizzabile

200 mm

L = 280 mm

L = 280 mm

Nm

Alle Drehmomentangaben beziehen sich auf den drucklosen Zustand.

Tous les couples de serrage recommandés se réfèrent à l'état non pressurisé.

Tutte le coppie raccomandate si riferiscono allo stato non pressurizzato.

8 Schrauben **nicht** fetten, leicht anziehen bis die Kupplung positioniert ist.

Ne pas graisser les vis et les serrer légèrement jusqu'à ce que le raccord soit bien positionné.

Non ingrassare le viti, stringere leggermente finché il raccordo sia in posizione ottima.

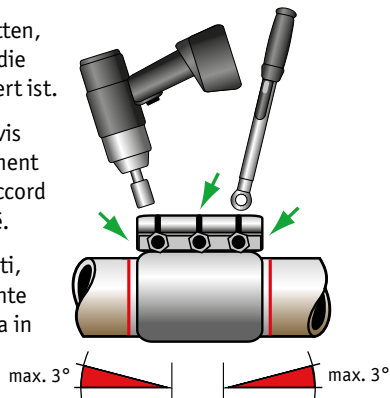

9 Schrauben abwechselnd anziehen bis das angegebene Drehmoment erreicht ist (klick).

Serrer alternativement les vis jusqu'à l'obtention du couple indiqué (clic).

Stringere alternativamente le viti finché raggiungono la coppia prescritta (click).

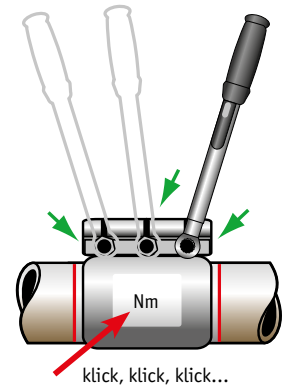

10 Alle Schrauben nach 15 Min. nochmals nachziehen.

Après 15 min resserrer à nouveau toutes les vis.

Dopo 15 min. ristringere di nuovo tutte le viti.

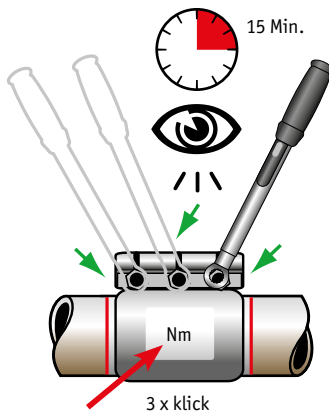

11 Dichtigkeitskontrolle.
Contrôle d'étanchéité.
Controllo della tenuta.

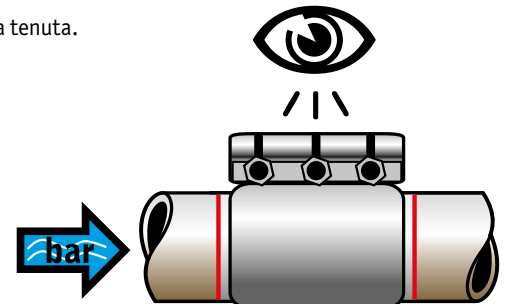

12 Bei Undichtheit kann das Drehmoment, abhängig von der Rohrbeschaffenheit, bis max. 50% erhöht werden. Wenn weiter undicht, Kupplung demontieren und Montagevorgang von Punkt 2–11 wiederholen.

En cas de problème d'étanchéité selon la texture du tuyau, le couple peut être augmenté jusqu'à un maximum de 50%. Si le problème subsiste, démonter le raccord et répéter l'opération d'assemblage du point 2 au point 11.

In caso di perdita secondo l'omologazione dei tubi, la coppia può essere aumentata fino al 50% massimo. Se la perdita persiste, smontare il raccordo e ripetere la procedura di montaggio dal punto 2–11.

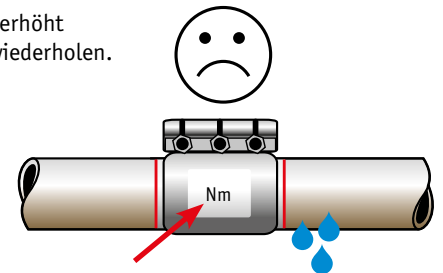

13 Wenn Kupplung dicht ist, isolieren.

Quand le raccord est étanche, isolez-le.

Appena il raccordo è stagno, viene isolato.

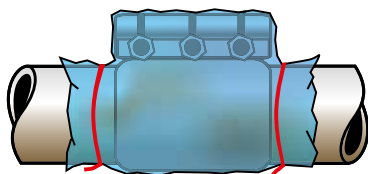

14 Fachgerecht unterbauen und einbetten.
Maximale Grabentiefe bis 2.50 m bei un bebauter Oberfläche.

Remblai dans les règles de l'art. Profondeur maximale de fouille 2.50 m sans construction en surface.

Corretta posa dei tubi in opera. Profondità massima della fossa 2.50 m senza costruzione di superficie.

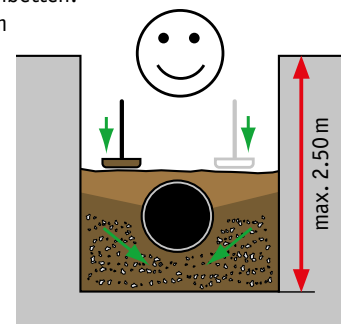

Allgemeine Hinweise / Remarques générales / Note generali

Technische Änderungen vorbehalten. Garantie gilt nur für Erstmontage.

Sous réserve de modifications techniques. La garantie ne couvre pas un raccord réutilisé.

Modifiche tecniche riservate. La garanzia copra solamente il primo montaggio.



Bei Fragen zur Montage wählen Sie bitte:
En cas de questions sur le montage, veuillez composer:
Per domande riguardanti il montaggio, si prega di selezionare:

061 726 64 00

